

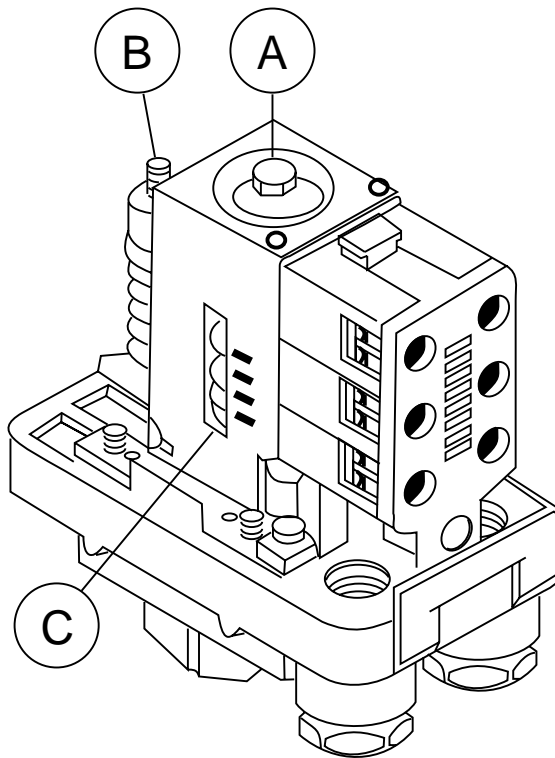

Contacteur Manométrique XMP



1 • RÉGLAGES

Le réglage s'effectue en agissant sur l'écrou A pour obtenir le point haut (pression de déclenchement) et sur l'écrou B pour régler le point bas (pression d'enclenchement).

- Visser l'écrou A pour augmenter la valeur de la pression de déclenchement qui se visualise sur le repère C.
- Visser l'écrou B pour diminuer la valeur de la pression d'enclenchement (augmente l'écart).

2 • COURBES DE FONCTIONNEMENT

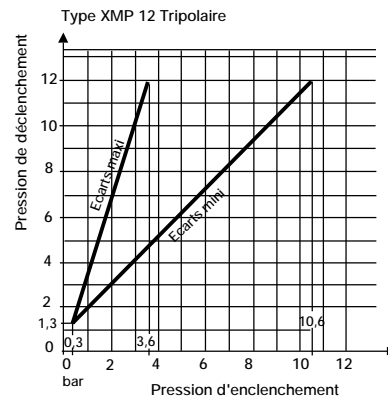
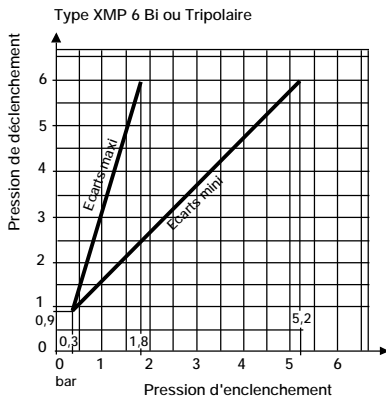

3 • BRANCHEMENTS ÉLECTRIQUES

- **Fonction des contacts :**
Les contacts 1-2, 3-4, 5-6 se ferment par chute de pression.

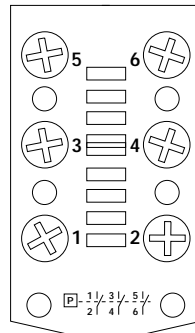

- **Utilisation du contacteur manométrique type XMP en direct avec le moteur :**

Cas branchement en monophasé 230 V.
Puissance maxi : 1,5 kW.

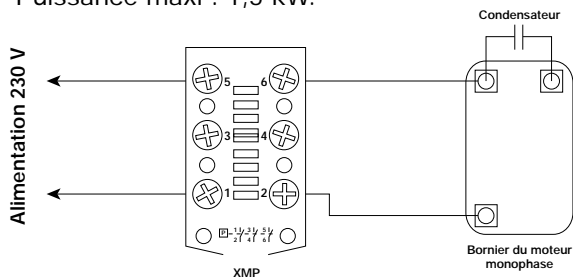

Cas branchement en triphasé 400 V.
Puissance maxi : 4 kW.

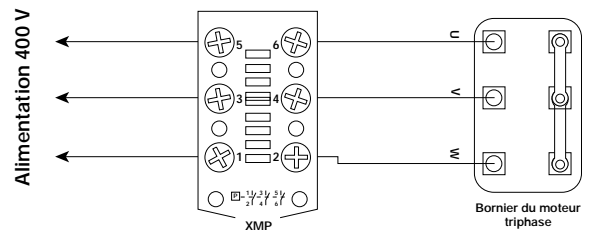

- **Utilisation d'un des trois contacts XMP en télécommande :**

Exemple : en série avec la bobine d'un contacteur.

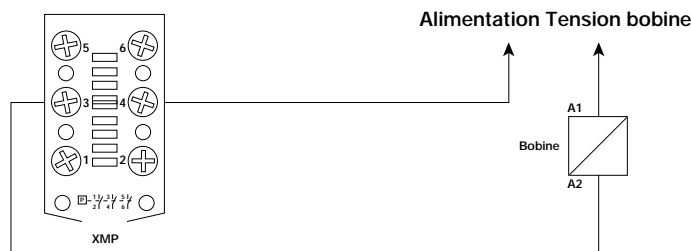

Société anonyme au capital de 20 000 000 F. RCS VIENNE 338 236 227 - Locataire gérante de Thermador Groupe
Parc d'Activités de Chesnes - 91, rue du Ruisseau

38297 SAINT-QUENTIN-FALLAVIER CEDEX
Tél. 04 74 94 18 24 + répondeur - Télécopie 04 74 95 62 07
Internet <http://www.jetly.fr> - e-mail info@jetly.fr